

Grupo Incorporado  
pag 8-15

Vitrinas Dobles  
pag 31 - 32

Vitrinas Mixtas  
pag 36 - 37

Calor Seco  
pag 42 - 43

Cristal Curvo  
pag 46 - 51

Bandejas Expositoras  
pag 60 - 61

Botelleros para Vino  
pag 64 - 65

Grupo Remoto  
pag 16 - 30

Vinotecas y Murales  
pag 33 - 35

Baño María  
pag 40 - 41

Cristal Recto  
pag 52 - 59

Expositores Verticales  
pag 62 - 63

❄️ FRIO

⚙️ CALOR

∅ NEUTRAS



Accesorios  
pag 66



Especificaciones  
Técnicas  
pag 67



Vitrina  
**FRIO**



**Grupo Incorporado**  
pag 8 - 15

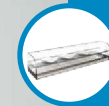

**Grupo Remoto**  
pag 16 - 30



**Vitrinas Dobles**  
pag 31 - 32



**Vinotecas y Murales**  
pag 33 - 35



**Vitrinas Mixtas**  
pag 36 - 37

GRUPO INCORPORADO  
**VITRINA REFRIGERADA DECORADA**  
 Plata - Nogal - Blanco - Negro

CRISTAL CURVO | Temperatura de Trabajo +19°+5° | Accesorios disponibles | Pag 66 | Especificaciones técnicas | Pag 67



Modelo VN

NOVEDAD

- Iluminación LED.
- Puertas correderas en metalizado.
- Decoración de el estante con V.M.I. LOS DECORATIVOS.
- Perfilera en aluminio color PLATA - NOGAL - BLANCO - NEGRO.
- Cristal templado de seguridad.

VN-6 NEGRO  
 NUEVA YORK



Cubetas INCLUIDAS

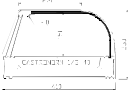

Modelo	Largo	Fondo	Alto	Cubetas (Incluidas)	Plata/Nogal/Blanco/Negro
VN-4	1220	410	250	4	1.020 €
VN-6	1570	410	250	6	1.080 €
VN-8	1920	410	250	8	1.200 €
VN-10	2270	410	250	10	1.380 €

¿QUIERE PERSONALIZAR SU VITRINA CON SU LOGOTIPO O FOTOGRAFÍA?  
 Mándenos su imagen con resolución mínima de 150 puntos de 450x450 mm y le personalizaremos su vitrina.

PRECIO: SUPLEMENTO DE 100€ SEGÚN MODELO ESTANDAR  
 Ejemplo: VN-6 + imagen personalizada: 1.180 €

VN-150 BLANCO  
 ANTÁRTIDA

Parillas INCLUIDAS

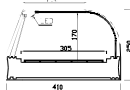
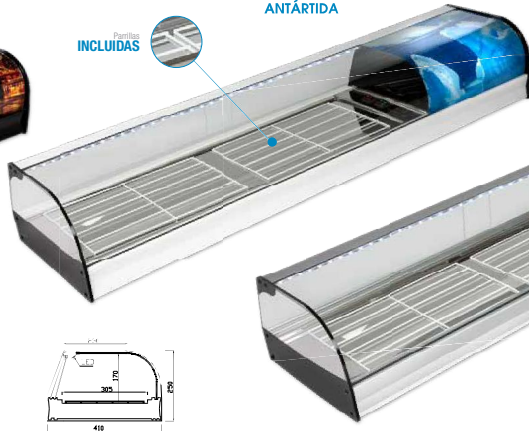

Modelo	Largo	Fondo	Alto	Parillas (Incluidas)	Plata/Nogal/Blanco/Negro
VN-120	1220	410	250	1.5	990€
VN-150	1570	410	250	2	1.050 €
VN-200	1920	410	250	3	1.170 €
VN-250	2500	410	250	4	1.490 €

VN-150 PLATA  
 TAILANDIA



VN-6E NOGAL  
 BODEGA



Cubetas INCLUIDAS

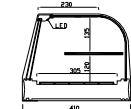
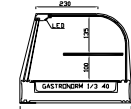

Modelo	Largo	Fondo	Alto	Cubetas (Incluidas)	Plata/Nogal/Blanco/Negro
VN-4E	1220	410	330	4	1.170 €
VN-6E	1570	410	330	6	1.240 €
VN-8E	1920	410	330	8	1.380 €
VN-10E	2270	410	330	10	1.590 €

Modelo	Largo	Fondo	Alto	Parillas (Incluidas)	Plata/Nogal/Blanco/Negro
VN-120E	1220	410	330	1.5	1.140 €
VN-150E	1570	410	330	2	1.210 €
VN-200E	1920	410	330	3	1.345 €
VN-250E	2500	410	330	4	1.710 €

Fabricación Especial  
**A MEDIDA**  
 Pidamos Presupuesto

ELIJA UNA DECORACIÓN PARA SU VITRINA

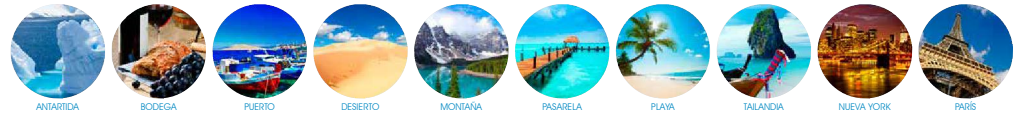

GRUPO INCORPORADO  
**VITRINA REFRIGERADA DECORADA**  
 Estante intermedio

## GRUPO INCORPORADO VITRINA REFRIGERADA

Plata - Nogal - Blanco - Negro - Acero Inoxidable

Modelo  
**FR i**

- Iluminación LED.
- Puertas correderas en metacrilato.
- Decoración de cristal curvo en negro.
- Cristal templado de seguridad.

FR-6i PLATA



Cubetas  
**INCLUIDAS**

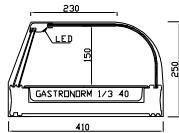

FR-150i PLATA

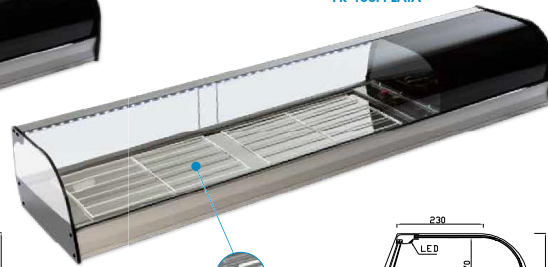

Parrillas  
**INCLUIDAS**

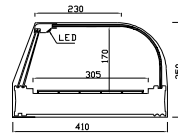

Fabricación Especial  
**A MEDIDA**  
Pídanos Presupuesto

Modelo	Largo	Fondo	Alto	Cubetas (incluidas)	Plata/Nogal/Blanco/Negro	Inox
FR-4i	1220	410	250	4	980 €	1.130 €
FR-6i	1570	410	250	6	1.040 €	1.200 €
FR-8i	1920	410	250	8	1.160 €	1.330 €
FR-10i	2270	410	250	10	1.340 €	1.550 €

CRISTAL CURVO | Temperatura de Trabajo +19/+5° | Accesorios disponibles | Pag 66 | Especificaciones técnicas | Pag 67



CRISTAL CURVO | Temperatura de Trabajo +19/+5° | Accesorios disponibles | Pag 66 | Especificaciones técnicas | Pag 67

Modelo  
**FR iE**

FR-6iE NOGAL



Cubetas  
**INCLUIDAS**

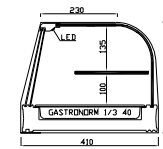

Fabricación Especial  
**A MEDIDA**  
Pídanos Presupuesto

Modelo	Largo	Fondo	Alto	Cubetas (incluidas)	Plata/Nogal/Blanco/Negro	Inox
FR-4iE	1220	410	330	4	1.125 €	1.290 €
FR-6iE	1570	410	330	6	1.190 €	1.360 €
FR-8iE	1920	410	330	8	1.300 €	1.490 €
FR-10iE	2270	410	330	10	1.540 €	1.780 €

## GRUPO INCORPORADO VITRINA REFRIGERADA

Estante intermedio



FR-150iE NOGAL

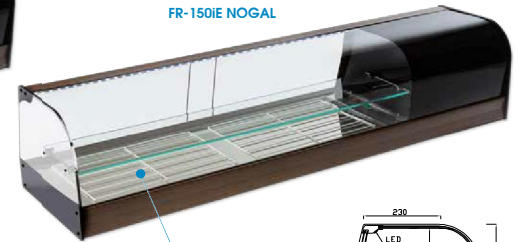

Parrillas  
**INCLUIDAS**

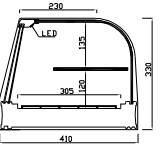

Modelo	Largo	Fondo	Alto	Parrillas (incluidas)	Plata/Nogal/Blanco/Negro	Inox
FR-120iE	1220	410	330	1.5	1.095 €	1.260 €
FR-150iE	1570	410	330	2	1.160 €	1.330 €
FR-200iE	1920	410	330	3	1.270 €	1.460 €
FR-250iE	2500	410	330	4	1.670 €	1.930 €

GRUPO INCORPORADO  
VITRINA REFRIGERADA

Plata - Nogal - Blanco - Negro - Acero Inoxidable

CRISTAL RECTO | Temperatura de Trabajo +19/+5° | Accesorios disponibles | Pag 66 | Especificaciones técnicas | Pag 67

Modelo **Ri**

NOVEDAD

- Iluminación LED.
- Puertas correderas en metacrilato.
- Decoración de cristal recto en negro.

R-6i PLATA



Cubetas INCLUIDAS

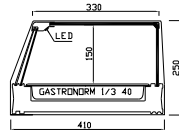

R-150i PLATA



Parrillas INCLUIDAS

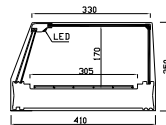

Fabricación Especial  
**A MEDIDA**  
Pidamos Presupuesto

Modelo	Largo	Fondo	Alto	Cubetas (Incluidas)	Plata/Nogal/Blanco/Negro	Inox
R-4i	1220	410	250	4	980 €	1.130 €
R-6i	1570	410	250	6	1.040 €	1.200 €
R-8i	1920	410	250	8	1.160 €	1.330 €
R-10i	2270	410	250	10	1.340 €	1.550 €

Modelo	Largo	Fondo	Alto	Parrillas (Incluidas)	Plata/Nogal/Blanco/Negro	Inox
R-120i	1220	410	250	1.5	950 €	1.100 €
R-150i	1570	410	250	2	1.010 €	1.170 €
R-200i	1920	410	250	3	1.130 €	1.300 €
R-250i	2500	410	250	4	1.450 €	1.680 €

GRUPO INCORPORADO  
VITRINA REFRIGERADA

Estante intermedio

CRISTAL RECTO | Temperatura de Trabajo +19/+5° | Accesorios disponibles | Pag 66 | Especificaciones técnicas | Pag 67

Modelo **RiE**

NOVEDAD

R-4iE NOGAL



Cubetas INCLUIDAS

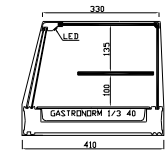

Fabricación Especial  
**A MEDIDA**  
Pidamos Presupuesto

Modelo	Largo	Fondo	Alto	Cubetas (Incluidas)	Plata/Nogal/Blanco/Negro	Inox
R-4iE	1220	410	330	4	1.125 €	1.290 €
R-6iE	1570	410	330	6	1.190 €	1.360 €
R-8iE	1920	410	330	8	1.300 €	1.490 €
R-10iE	2270	410	330	10	1.540 €	1.780 €

R-120iE NOGAL

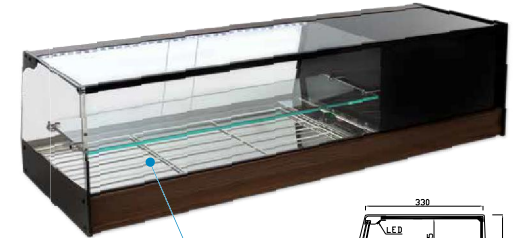

Parrillas INCLUIDAS

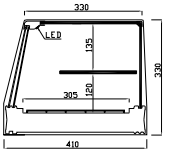

Modelo	Largo	Fondo	Alto	Parrillas (Incluidas)	Plata/Nogal/Blanco/Negro	Inox
R-120iE	1220	410	330	1.5	1.095 €	1.260 €
R-150iE	1570	410	330	2	1.160 €	1.330 €
R-200iE	1920	410	330	3	1.270 €	1.460 €
R-250iE	2500	410	330	4	1.670 €	1.930 €

GRUPO INCORPORADO  
VITRINA REFRIGERADA

Decoración total en color negro

CRISTAL CURVO | Temperatura de Trabajo +19/+5° | Accesorios disponibles | Pag 66 | Especificaciones técnicas | Pag 67

Modelo  
**F BLACK**

NOVEDAD

Doble  
iluminación  
**LED**

- Doble iluminación LED en zona superior y zona inferior.
- Puertas correderas en metacrilato.
- Decoración de cristal curvo en color NEGRO.
- Perfilera en aluminio color PLATA.
- Cristal templado de seguridad.

F-BLACK4



F-BLACK120

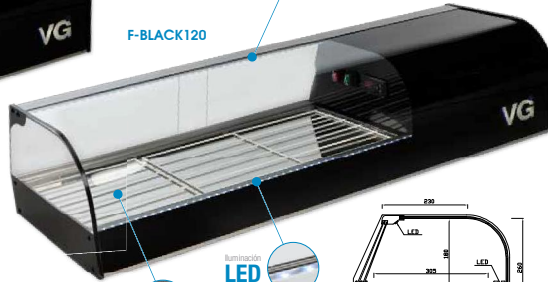

Fabricación Especial  
**A MEDIDA**  
Pidanos Presupuesto

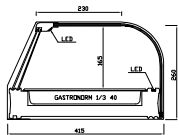

Modelo	Largo	Fondo	Alto	Cubetas incluidas	PVP
F-BLACK4	1220	415	260	4	1.060 €
F-BLACK6	1570	415	260	6	1.125 €
F-BLACK8	1920	415	260	8	1.250 €
F-BLACK10	2270	415	260	10	1.450 €

Modelo	Largo	Fondo	Alto	Parrillas incluidas	PVP
F-BLACK 120	1220	415	260	1,5	1.030 €
F-BLACK 150	1570	415	260	2	1.090 €
F-BLACK 200	1920	415	260	3	1.220 €
F-BLACK 250	2500	415	260	4	1.560 €

GRUPO INCORPORADO  
VITRINA REFRIGERADA

Decoración total en vinilos decorativos

CRISTAL CURVO | Temperatura de Trabajo +19/+5° | Accesorios disponibles | Pag 66 | Especificaciones técnicas | Pag 67

Modelo  
**F MAX**

NOVEDAD

Iluminación  
**LED**

- Doble iluminación LED en zona superior y zona inferior.
- Puertas Correderas en metacrilato.
- Decoración de cristal curvo con VINILOS DECORATIVOS.
- Perfilera en Aluminio color PLATA.
- Cristal templado de seguridad.
- Decoración de vinilos a escoger en página 9.

F-MAX6  
TAILANDIA



F-MAX 150  
PARIS

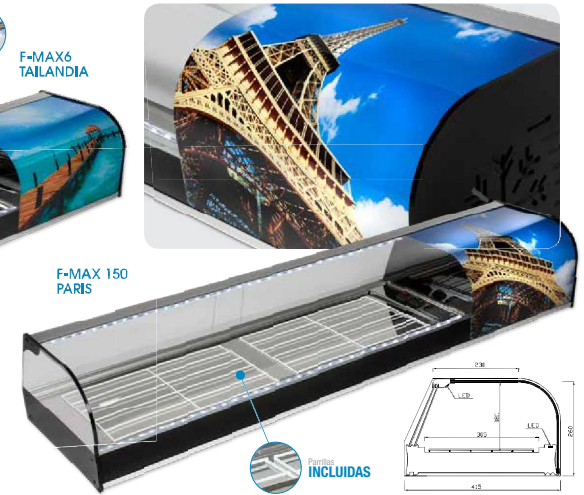

Fabricación Especial  
**A MEDIDA**  
Pidanos Presupuesto

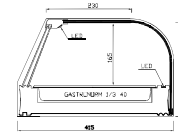

Modelo	Largo	Fondo	Alto	Cubetas incluidas	PVP
F-MAX4	1220	415	260	4	1.060 €
F-MAX6	1570	415	260	6	1.125 €
F-MAX8	1920	415	260	8	1.250 €
F-MAX10	2270	415	260	10	1.450 €

Modelo	Largo	Fondo	Alto	Parrillas incluidas	PVP
F-MAX 120	1220	415	260	1,5	1.030 €
F-MAX 150	1570	415	260	2	1.090 €
F-MAX 200	1920	415	260	3	1.220 €
F-MAX 250	2500	415	260	4	1.560 €

GRUPO REMOTO

VITRINA REFRIGERADA DE BANDEJA PLANA

Acero inoxidable

CRISTAL CURVO | Temperatura de Trabajo +19/+5° | Accesorios disponibles | Pag 66 | Especificaciones técnicas | Pag 67

Modelo **MAR**

- Construida totalmente en Acero inoxidable AISI-304.
- Unidad Condensadora Remota. Totalmente protegida y conectada a la vitrina mediante tubo de 1.8 metros con carga de Gas R-134a incluida.
- Iluminación LED.
- Puertas abatibles en metacrilato.
- Cristal curvo fijo (modelos MAR250 – MAR300. 2 cristales curvos).

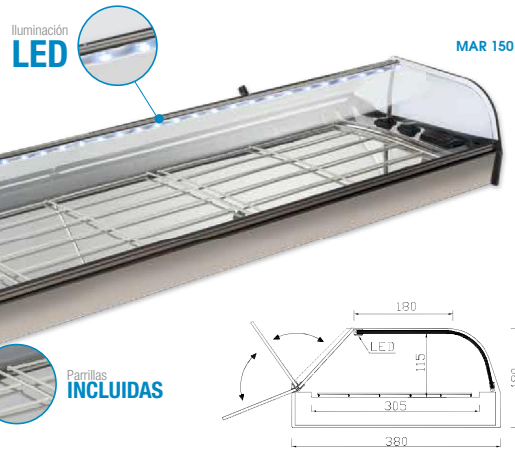

Fabricación Especial **A MEDIDA**  
Pidanos Presupuesto

Modelo	Largo	Fondo	Alto	Parrillas incluidas	PVP
MAR-120	1200	380	180	2	1.050 €
MAR-150	1500	380	180	3	1.100 €
MAR-200	2000	380	180	4	1.210 €
MAR-250	2500	380	180	5	1.630 €
MAR-300	3000	380	180	6	2.050 €

También disponible en



GRUPO REMOTO

VITRINA REFRIGERADA DE BANDEJA PLANA

Acero inoxidable

CRISTAL RECTO | Temperatura de Trabajo +19/+5° | Accesorios disponibles | Pag 66 | Especificaciones técnicas | Pag 67

Modelo **MAR R**

NOVEDAD

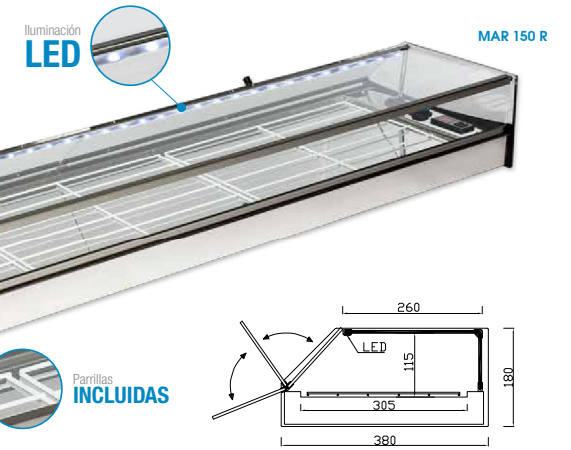

Fabricación Especial **A MEDIDA**  
Pidanos Presupuesto

Modelo	Largo	Fondo	Alto	Parrillas incluidas	PVP
MAR-120 R	1200	380	180	2	1.050 €
MAR-150 R	1500	380	180	3	1.100 €
MAR-200 R	2000	380	180	4	1.210 €
MAR-250 R	2500	380	180	5	1.630 €
MAR-300 R	3000	380	180	6	2.050 €

También disponible en



GRUPO REMOTO  
**VITRINA REFRIGERADA DE CUBETAS**  
 Acero inoxidable

CRISTAL **CURVO** | Temperatura de Trabajo  $+1^{\circ}+5^{\circ}$  | Especificaciones técnicas | Pág 67

Modelo  
**MAR F**

- Construida totalmente en Acero Inoxidable AISI-304.
- Cubetas Gastronorm 1/3 h40 incluidas (según modelo).
- Unidad Condensadora Remota Totalmente protegida y conectada a la vitrina mediante tubo de 1.8 metros con carga de Gas R-134a incluida.
- Iluminación LED.
- Puertas abatibles en metacrilato.
- Cristal curvo fijo (modelos MAR-F14 2 cristales curvos).



Fabricación Especial  
**A MEDIDA**  
 Pídanos Presupuesto

Modelo	Largo	Fondo	Alto	Cubetas incluidas	PVP
MAR-F6	1160	395	180	6	1.080 €
MAR-F8	1510	395	180	8	1.130 €
MAR-F10	1860	395	180	10	1.240 €
MAR-F14	2560	395	180	14	1.660 €

También disponible en



GRUPO REMOTO  
**VITRINA REFRIGERADA DE CUBETAS**  
 Acero inoxidable

CRISTAL **RECTO** | Temperatura de Trabajo  $+1^{\circ}+5^{\circ}$  | Especificaciones técnicas | Pág 67

Modelo  
**MAR FR**

NOVEDAD

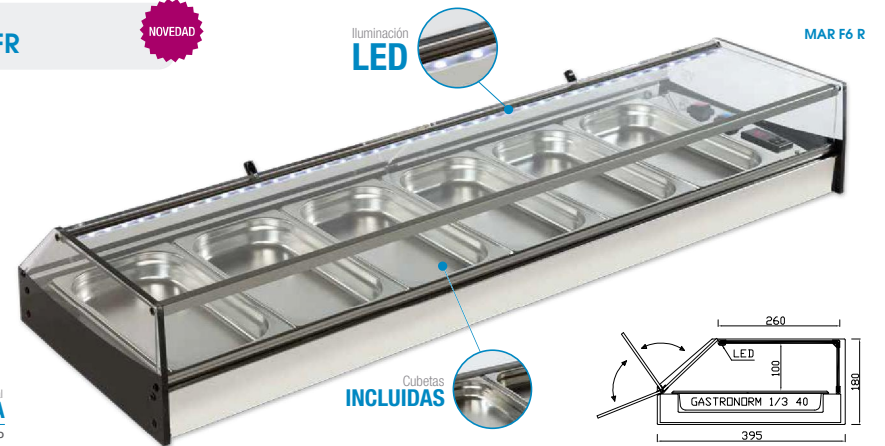

Fabricación Especial  
**A MEDIDA**  
 Pídanos Presupuesto

Modelo	Largo	Fondo	Alto	Cubetas incluidas	PVP
MAR-F6 R	1160	395	180	6	1.080 €
MAR-F8 R	1510	395	180	8	1.130 €
MAR-F10 R	1860	395	180	10	1.240 €
MAR-F14 R	2560	395	180	14	1.660 €

También disponible en





GRUPO REMOTO

VITRINA REFRIGERADA DE BANDEJA PLANA

Acero inoxidable / Estante intermedio

Temperatura de Trabajo  $+1^{\circ}/+5^{\circ}$  | Accesorios disponibles | Pag 66 | Especificaciones técnicas | Pag 67

Modelo **MAR ET**

NOVEDAD

- Construida totalmente en Acero Inoxidable AISI-304.
- Unidad Condensadora Remota Totalmente protegida y conectada a la vitrina mediante tubo de 1.8 metros con carga de Gas R-134a incluida.
- Doble iluminación LED.
- Puertas abatibles en metacrilato hasta estante intermedio.

Doble Iluminación **LED**

MAR 150 ET

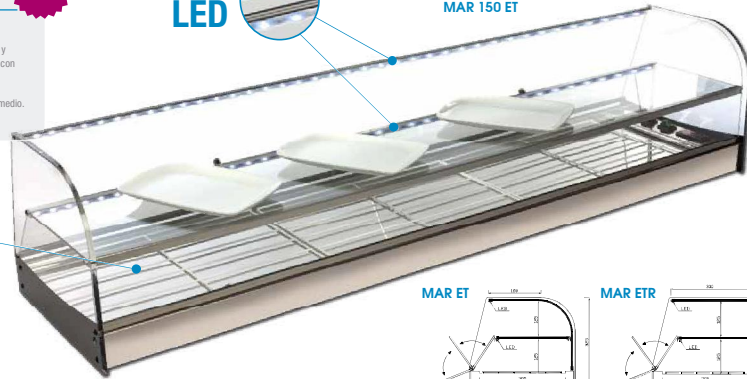

Parrillas **INCLUIDAS**

Fabricación Especial **A MEDIDA**  
Pidanos Presupuesto

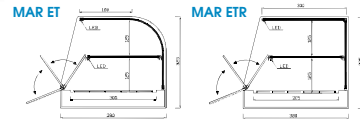

Modelo	Largo	Fondo	Alto	Parrillas Incluidas	PVP
MAR-120 ET / MAR-120 ETR	1200	380	325	2	1.210 €
MAR-150 ET / MAR-150 ETR	1500	380	325	3	1.265 €
MAR-200 ET / MAR-200 ETR	2000	380	325	4	1.400 €
MAR-250 ET / MAR-250 ETR	2500	380	325	5	1.880 €
MAR-300 ET / MAR-300 ETR	3000	380	325	6	2.360 €

También disponible en



Temperatura de Trabajo  $+1^{\circ}/+5^{\circ}$  | Especificaciones técnicas | Pag 67

GRUPO REMOTO

VITRINA REFRIGERADA DE CUBETAS

Acero inoxidable / Estante intermedio

Modelo **MAR F ET**

NOVEDAD

- Construida totalmente en Acero Inoxidable AISI-304.
- Unidad Condensadora Remota Totalmente protegida y conectada a la vitrina mediante tubo de 1.8 metros con carga de Gas R-134a incluida.
- Doble iluminación LED.
- Puertas abatibles en metacrilato hasta estante intermedio.

Doble Iluminación **LED**

MAR F8 ETR

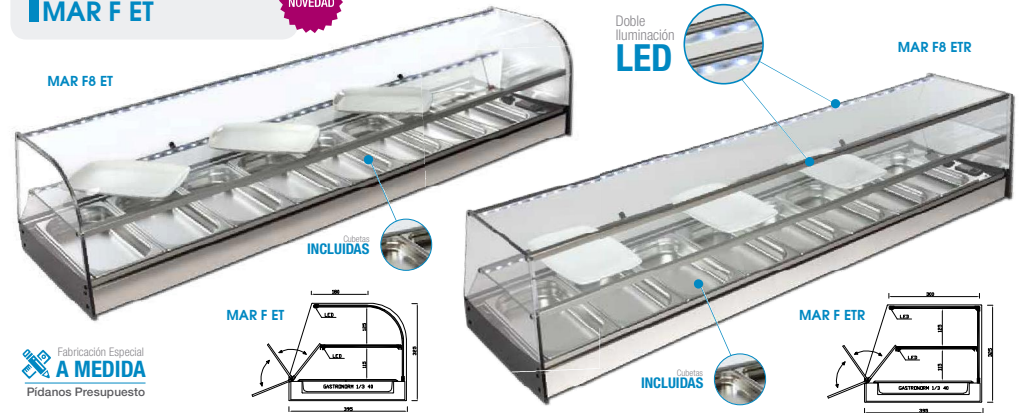

Cubetas **INCLUIDAS**

Fabricación Especial **A MEDIDA**  
Pidanos Presupuesto

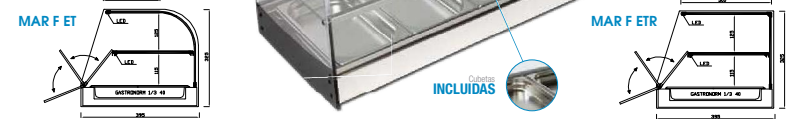

Modelo	Largo	Fondo	Alto	Cubetas Incluidas	PVP
MAR-F6 ET / MAR-F6 ETR	1160	395	325	6	1.250 €
MAR-F8 ET / MAR-F8 ETR	1510	395	325	8	1.300 €
MAR-F10 ET / MAR-F10 ETR	1860	395	325	10	1.430 €
MAR-F14 ET / MAR-F14 ETR	2560	395	325	14	1.910 €

También disponible en



## GRUPO REMOTO

### VITRINA REFRIGERADA DE BANDEJA PLANA CON PUERTAS A AMBOS LADOS

Acero inoxidable / Ideal para pinchos

CRISTAL RECTO

Temperatura de Trabajo +19/+5°

Accesorios disponibles

Pag 66

Especificaciones técnicas

Pag 67

Modelo PCH

NOVEDAD

- Construida totalmente en Acero inoxidable AISI-304.
- Unidad Condensadora Remota Totalmente protegida y conectada a la vitrina mediante tubo de 1.8 metros con carga de Gas R-134a incluida.
- Doble Iluminación LED.
- Puertas abatibles en metacrilato a ambos lados.
- Accesorios de vitrina no incluidos.

Doble Iluminación LED



PCH 150

Fabricación Especial A MEDIDA Pidanos Presupuesto

Modelo	Largo	Fondo	Alto	Parrillas incluidas	P.V.P.
PCH-120	1200	380	220	2	1.155 €
PCH-150	1500	380	220	3	1.210 €
PCH-200	2000	380	220	4	1.330 €
PCH-250	2500	380	220	5	1.800 €
PCH-300	3000	380	220	6	2.250 €

PUERTAS ABATIBLES

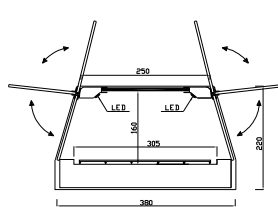

Parrillas INCLUIDAS

## GRUPO REMOTO / GRUPO INCORPORADO

### VITRINAS REFRIGERADAS DE BANDEJA PLANA CON PUERTAS A AMBOS LADOS

Plata - Nogal - Blanco - Negro / Ideal para Pinchos

Temperatura de Trabajo +19/+5°

Accesorios disponibles

Pag 66

Especificaciones técnicas

Pag 67

Modelo VPI

NOVEDAD

- Perfilado en Aluminio color PLATA - NOGAL - BLANCO - NEGRO.
- Parrillas incluidas en la vitrina 459x280.
- Accesorios de vitrina no incluidos.
- Unidad Condensadora Remota totalmente protegida y conectada a la vitrina mediante tubo de 1.8 metros con carga de Gas R-134a incluida.
- Doble Iluminación LED.
- Puertas Condensadas en Metacrilato a ambos lados.

Doble Iluminación LED



VPI-120 NEGRO

VPI-150I BLANCO



Parrillas INCLUIDAS

Parrillas INCLUIDAS

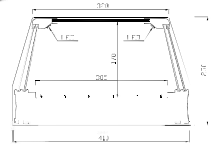

Modelo	Largo	Fondo	Alto	Parrillas incluidas	P.V.P.
VPI-120	1200	410	250	2	1.030 €
VPI-150	1500	410	250	3	1.080 €
VPI-200	2000	410	250	4	1.190 €
VPI-250	2500	410	250	5	1.610 €

Modelo	Largo	Fondo	Alto	Parrillas incluidas	P.V.P.
VPI-120I	1220	410	250	1.5	1.050 €
VPI-150I	1570	410	250	2	1.110 €
VPI-200I	1920	410	250	3	1.240 €
VPI-250I	2500	410	250	4	1.590 €

GRUPO REMOTO

VITRINA REFRIGERADA DE BANDEJA PLANA

Acero inoxidable / tres alturas

CRISTAL RECTO

Temperatura de Trabajo +19/+5°

Accesorios disponibles Pag 66

Especificaciones técnicas Pag 67

Modelo TR 3

NOVEDAD

- Construida totalmente en Acero Inoxidable AISI-304.
- Parrillas incluidas en la vitrina 450x280.
- Unidad Condensadora Remota Totalmente protegida y conectada a la vitrina mediante tubo de 1,8 metros con carga de Gas R-134a incluida.
- Iluminación LED en cada estante.
- Puertas abatibles en metacrilato hasta primer estante.

Doble Iluminación LED

TR-3 150 MAX  
Tres alturas



Parrillas INCLUIDAS

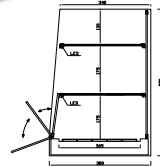
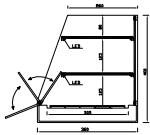

Fabricación Especial A MEDIDA Pidanos Presupuesto

Modelo	Largo	Fondo	Alto	Parrillas incluidas	PVP
TR-3 120	1200	380	400	2	1.370 €
TR-3 150	1500	380	400	3	1.430 €
TR-3 200	2000	380	400	4	1.580 €
TR-3 250	2500	380	400	5	2.120 €
TR-3 300	3000	380	400	6	2.670 €

Modelo	Largo	Fondo	Alto	Parrillas incluidas	PVP
TR-3 120 MAX	1200	380	550	2	1.470 €
TR-3 150 MAX	1500	380	550	3	1.530 €
TR-3 200 MAX	2000	380	550	4	1.680 €
TR-3 250 MAX	2500	380	550	5	2.220 €
TR-3 300 MAX	3000	380	550	6	2.770 €

GRUPO REMOTO

VITRINA REFRIGERADA DE BANDEJA PLANA PREPARADA PARA ENCASTRAR EN BARRA

Acero Inoxidable

Temperatura de Trabajo +19/+5°

Accesorios disponibles Pag 66

Especificaciones técnicas Pag 67

Modelo CST

NOVEDAD

- Construida totalmente en Acero Inoxidable.
- La vitrina queda encastrada en la barra mediante un marco de acero inox. de 20 mm.
- Parrillas incluidas en la vitrina 450x280.
- Iluminación LED.
- Puertas Abatibles en metacrilato.
- Unidad condensadora remota totalmente protegida y conectada a la vitrina mediante tubo de 1,8 metros con carga de Gas R-134a incluida.

Iluminación LED

Vitrina encastrada en la barra mediante un marco de acero inox. de 20mm



CST 120



Parrillas INCLUIDAS

Fabricación Especial A MEDIDA Pidanos Presupuesto

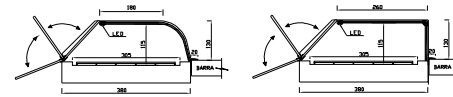

Modelo	Largo	Fondo	Alto	Parrillas incluidas	PVP
CST-120	1200	400	130	2	1.420 €
CST-150	1500	400	130	3	1.480 €
CST-200	2000	400	130	4	1.630 €
CST-250	2500	400	130	5	2.200 €
CST-300	3000	400	130	6	2.770 €

## GRUPO REMOTO

### VITRINA REFRIGERADA DE CUBETAS PREPARADA PARA ENCASTRAR EN BARRA

Acero inoxidable

#### Modelo CST F

NOVEDAD

- Construida totalmente en Acero Inoxidable.
- La vitrina queda encastrada en la barra mediante un marco de acero inoxidable 20 mm.
- Cubetas Gastronorm 1/3 H40 incluidas según modelo.
- Iluminación LED.
- Puertas Abitubiles en metacrilato.
- Unidad condensadora remota totalmente protegida y conectada a la vitrina mediante tubo de 1,20 metros. Con carga de Gas R-134a incluida.

CST F6

Iluminación LED

CST F6R

Cubetas INCLUIDAS

Cubetas INCLUIDAS

Fabricación Especial **A MEDIDA**

Pidanos Presupuesto

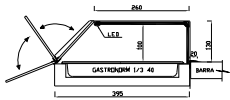
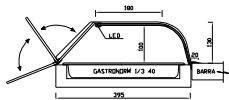

Modelo	Largo	Fondo	Alto	Cubetas incluidas	PVP
CST-F6	1250	415	130	6	1.460 €
CST-F8	1600	415	130	8	1.530 €
CST-F10	1950	415	130	10	1.680 €
CST-F14	2660	415	130	14	2.240 €

Temperatura de Trabajo +19/+5° Especificaciones técnicas Pag 67

## GRUPO REMOTO

### VITRINAS REFRIGERADAS PREPARADAS PARA ENCASTRAR EN BARRA

Acero Inoxidable

#### Modelo MFR

- Construida totalmente en Acero Inoxidable AISI-304 con marco decorativo.
- Cubetas Gastronorm 1/3 H40 o parrillas incluidas en la vitrina 450x280.
- Iluminación LED.
- Puertas correderas en metacrilato.
- Unidad condensadora remota totalmente protegida y conectada a la vitrina mediante tubo de 1,8 metros. Con carga de Gas R-134a incluida.

Iluminación LED

MFR-6

Cubetas INCLUIDAS

Fabricación Especial **A MEDIDA**

Pidanos Presupuesto

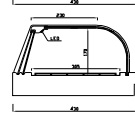
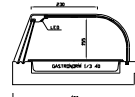

#### Modelo MFR CRISTAL CURVO

Modelo	Largo	Fondo	Alto	Cubetas (Incluidas)	PVP
MFR-6	1230	430	250	6	1.790 €
MFR-8	1590	430	250	8	1.900 €
MFR-10	1940	430	250	10	2.060 €
MFR-14	2640	430	250	14	2.740 €

Modelo	Largo	Fondo	Alto	Parrillas (Incluidas)	PVP
MFR-120	1200	430	250	2	1.790 €
MFR-150	1500	430	250	3	1.900 €
MFR-200	2000	430	250	4	2.060 €
MFR-250	2500	430	250	5	2.740 €

#### Modelo MFR CRISTAL RECTO

Modelo	Largo	Fondo	Alto	Cubetas (Incluidas)	PVP
MFR-6R	1230	430	250	6	1.790 €
MFR-8R	1590	430	250	8	1.900 €
MFR-10R	1940	430	250	10	2.060 €
MFR-14R	2640	430	250	14	2.740 €

Modelo	Largo	Fondo	Alto	Parrillas (Incluidas)	PVP
MFR-120R	1200	430	250	2	1.790 €
MFR-150R	1500	430	250	3	1.900 €
MFR-200R	2000	430	250	4	2.060 €
MFR-250R	2500	430	250	5	2.740 €

GRUPO REMOTO

VITRINAS REFRIGERADAS PREPARADAS PARA ENCASTRAR EN BARRA

Acero Inoxidable / Estante intermedio

Temperatura de Trabajo +19/+5º Especificaciones técnicas Pág 67

Modelo MFR E

- Construida totalmente en Acero Inoxidable AISI-304 con marco decorativo.
- Cubetas Gastronorm 1/3 h40 o parrillas incluidas en la vitrina 450x280.
- Iluminación LED.
- Puertas correderas en metacrilato.

Iluminación LED

MFR-8E



Cubetas INCLUIDAS

Fabricación Especial A MEDIDA Pidanos Presupuesto

Modelo MFR E CRISTAL CURVO

Modelo	Largo	Fondo	Alto	Cubetas (Incluidas)	PVP
MFR-6E	1230	430	330	6	2.060 €
MFR-8E	1590	430	330	8	2.185 €
MFR-10E	1940	430	330	10	2.370 €
MFR-14E	2640	430	330	14	3.150 €

Modelo	Largo	Fondo	Alto	Parrillas (Incluidas)	PVP
MFR-120E	1200	430	330	2	2.060 €
MFR-150E	1500	430	330	3	2.185 €
MFR-200E	2000	430	330	4	2.370 €
MFR-250E	2500	430	330	5	3.150 €

Modelo MFR E CRISTAL RECTO

Modelo	Largo	Fondo	Alto	Cubetas (Incluidas)	PVP
MFR-6ER	1230	430	330	6	2.060 €
MFR-8ER	1590	430	330	8	2.185 €
MFR-10ER	1940	430	330	10	2.370 €
MFR-14ER	2640	430	330	14	3.150 €

Modelo	Largo	Fondo	Alto	Parrillas (Incluidas)	PVP
MFR-120ER	1200	430	330	2	2.060 €
MFR-150ER	1500	430	330	3	2.185 €
MFR-200ER	2000	430	330	4	2.370 €
MFR-250ER	2500	430	330	5	3.150 €

GRUPO REMOTO

VITRINA REFRIGERADA

Plata - Nogal - Blanco - Negro - Acero Inoxidable

CRISTAL CURVO | CRISTAL RECTO | Temperatura de Trabajo +19/+5º | Accesorios disponibles | Especificaciones técnicas Pág 67

Modelo FR

- Cubetas gastronorm 1/3 h40 o parrillas 450x280 incluidas en la vitrina.
- Unidad condensadora remota totalmente protegida y conectada a la vitrina mediante tubo de 1.8 metros con carga de gas R-134a incluida.
- Iluminación LED.
- Puertas correderas en metacrilato.



FR-6 PLATA

FR-120 PLATA



Cubetas INCLUIDAS



Parrillas INCLUIDAS

Fabricación Especial A MEDIDA Pidanos Presupuesto

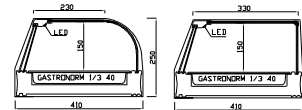

Modelo	Largo	Fondo	Alto	Cubetas (Incluidas)	Plata/Nogal/Blanco/Negro	Inox	
FR-4	FR-4R	810	410	250	4	960 €	1.110 €
FR-6	FR-6R	1160	410	250	6	1.020 €	1.180 €
FR-8	FR-8R	1510	410	250	8	1.140 €	1.310 €
FR-10	FR-10R	1860	410	250	10	1.320 €	1.530 €

Modelo	Largo	Fondo	Alto	Parrillas (Incluidas)	Plata/Nogal/Blanco/Negro	Inox	
FR-120	FR-120R	1200	410	250	2	990 €	1.150 €
FR-150	FR-150R	1500	410	250	3	1.110 €	1.280 €
FR-200	FR-200R	2000	410	250	4	1.330 €	1.530 €
FR-250	FR-250R	2500	410	250	5	1.580 €	1.820 €

GRUPO REMOTO  
VITRINA REFRIGERADA  
Estante intermedio

CRISTAL CURVO | CRISTAL RECTO | Temperatura de Trabajo +17/+5° | Accesorios disponibles | Pag 66 | Especificaciones técnicas | Pag 67

Modelo  
**FR E**

- Unidad condensadora remota totalmente protegida y conectada a la vitrina mediante tubo de 1.8 metros con carga de gas R-134a incluida.
- Iluminación LED.
- Puertas correderas en metacrilato.
- Estante intermedio.

FR-6E PLATA



Cubetas INCLUIDAS

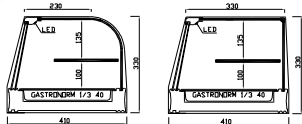

FR-120E PLATA

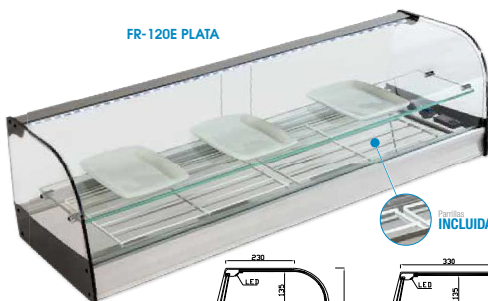

Parillas INCLUIDAS

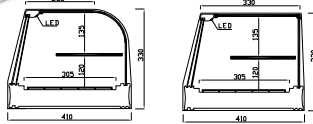

Modelo Largo Fondo Alto Cubetas (Incluidas) Plata/Nogal/Bianco/Negro Inox

FR-4E	FR-4ER	810	410	330	4	1.105 €	1.270 €
FR-6E	FR-6ER	1160	410	330	6	1.170 €	1.340 €
FR-8E	FR-8ER	1510	410	330	8	1.310 €	1.510 €
FR-10E	FR-10ER	1870	410	330	10	1.520 €	1.750 €

Modelo Largo Fondo Alto Parillas (Incluidas) Plata/Nogal/Bianco/Negro Inox

FR-120E	FR-120ER	1200	410	330	2	1.140 €	1.310 €
FR-150E	FR-150ER	1500	410	330	3	1.275 €	1.465 €
FR-200E	FR-200ER	2000	410	330	4	1.530 €	1.760 €
FR-250E	FR-250ER	2500	410	330	5	1.820 €	2.090 €

VITRINAS DOBLES  
VITRINA DOBLE REFRIGERADA DE GRUPO REMOTO  
Frio en las dos alturas

CRISTAL RECTO | Temperatura de Trabajo +17/+5° | Accesorios disponibles | Pag 66 | Especificaciones técnicas | Pag 67

Modelo  
**DB F**

NOVEDAD

- Vitrina refrigerada de doble altura (FRIO EN LAS DOS ALTURAS).
- ZONA INFERIOR: Cubetas Gastronorm 1/3 h40.
- ZONA SUPERIOR: Placa fría con parillas incluidas.
- Platos no incluidos.
- Unidad Condensadora Remota Totalmente protegida y conectada a la vitrina mediante tubo de 1.8 metros con carga de Gas R-134a incluida.
- Triple Iluminación LED.
- Puertas Abatibles en metacrilato.
- Perforeria en color Plata.

DB-F6



Cubetas INCLUIDAS

Triple Iluminación LED

Fabricación Especial  
**A MEDIDA**  
Pidamos Presupuesto

Modelo Largo Fondo Alto Cubetas (Incluidas) Parillas (Incluidas) PVP

DB-F6	1160	420	460	6	2	1.850 €
DB-F8	1510	420	460	8	3	2.050 €
DB-F10	1860	420	460	10	4	2.350 €

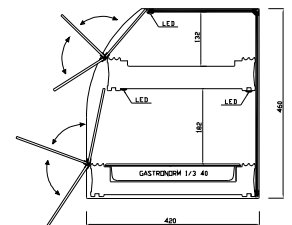

## VITRINAS DOBLES

### VITRINA DOBLE REFRIGERADA DE GRUPO INCORPORADO

Frio en las dos alturas



Temperatura de Trabajo +10°/+5°

Accesorios disponibles

Pag 66

Especif. técnicas

Pag 67

#### Modelo DB Fi

NOVEDAD

DB-Fi6

Triple Iluminación LED

- Vitrina refrigerada de doble altura (1100 EN LAS OCS ALTURAS).
- ZONA INFERIOR: Cubetas Gastronóm. 1/3 140.
- ZONA SUPERIOR: Placa fría con carrillos incluidos.
- Platos no incluidos.
- Unidad Condensadora Periceta totalmente protegida y conectada a la vitrina mediante tubo de 1,3 metros con carga de Gas R-134a incluido.
- Triple Iluminación LED.
- Puertas Abatibles en metalizado.
- Periferia en color Plata.



Cubetas INCLUIDAS

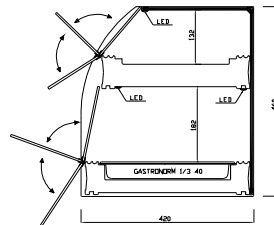

Fabricación Especial A MEDIDA Pidanos Presupuesto

Modelo	Largo	Fondo	Alto	Cubetas (Incluidas)	Parrillas (Incluidas)	PVP
DB-Fi6	1570	420	460	6	3	1.880 €
DB-Fi8	1920	420	460	8	4	2.100 €
DB-Fi10	2270	420	460	10	5	2.420 €

## VINOTECAS Y MURALES ENFRIADORES DE VINO

#### Modelo EVT

NOVEDAD

#### REFRIGERACIÓN TERMOELÉCTRICA

- Diseñada para vinos tintos.
- Temperatura regulable +10°C a +18°C.
- Cristal doble protección UV.
- Control digital electrónico.



EVT-4



EVT-6

Modelo	Largo	Fondo	Alto	Botellas	Consumo Kw/24 horas	PVP
EVT-4	540	280	260	4	0.5 Kw/24H.	310 €
EVT-6	1000	180	260	6	1 Kw/24H.	350 €

#### Modelo EVC

NOVEDAD

#### REFRIGERACIÓN POR COMPRESOR

- Diseñada para vinos blancos, cava, champán, etc...
- Temperatura regulable +4°C a +16°C modelo EVC-6.
- Temperatura regulable +4°C a +16°C Derecha, +12°C a +18°C Izquierda modelo EVC-8.
- Cristal doble protección UV.
- Control digital electrónico.



EVC-6



CV8-CA-2T

Modelo	Largo	Fondo	Alto	Botellas	Consumo Kw/24 horas	PVP
EVC-6	1050	200	250	6	1 Kw/24H.	430 €
CV8-CA-2T	820	350	260	8	1 Kw/24H.	480 €

VINOTECAS Y MURALES  
ARMARIOS PARA VINOS

Modelo  
**AM-40**

NOVEDAD

REFRIGERACIÓN POR COMPRESOR

- Control de Temperatura +4°C a +16°C.
- Termostato Digital.
- 5 baldes metálicos.
- Cristal puerta Anti-UV-A.



AM-40

Modelo	Largo	Fondo	Alto	Botellas	Consumo Kw/24 horas	PVP
AM-40	520	570	820	40	0.85 Kw	640 €
AM-100	590	650	1470	100	1 Kw	1160 €

Modelo  
**AM-100**

NOVEDAD

REFRIGERACIÓN POR COMPRESOR

- Control de Temperatura +7°C a +18°C.
- Termostato Digital.
- 6 Estantes de madera.
- Cristal puerta Anti-UV-A Climalit.
- Altura regulable.



AM-100

Modelo  
**VFR**

NOVEDAD

- Iluminación interior.
- Temperatura de trabajo +2°C a +12°C
- 2 estantes regulables en altura.
- Puertas correderas.
- Gas R-134a.



Modelo	Largo	Fondo	Alto	Potencia	Capacidad	PVP
VFR-120	696	568	686	160 W / 230 V	120 Lt.	1.080 €
VFR-160	874	568	686	173 W / 230 V	160Lt.	1.190 €

VINOTECAS Y MURALES  
MURALES  
Acero inoxidable

Modelo  
**VGF**

NOVEDAD

- Iluminación interior.
- Temperatura de trabajo 0°C a +12°C
- Estantes cromados giratorios.
- Cristal doble.
- Gas R-134a.



Modelo	Largo	Fondo	Alto	Potencia	Capacidad	PVP
VGF	470	470	870	200 W / 230 V	108 Lt.	1.350 €



## VITRINAS MIXTAS/GRUPO REMOTO

### VITRINA REFRIGERADA PARA VINOS O TAPAS ABIERTA AL CAMARERO

Acero Inoxidable

Modelo  
**VV**

NOVEDAD

- Construida totalmente en Acero Inoxidable AISI-304.
- Unidad Condensadora Remota totalmente protegida y conectada a la vitrina mediante tubo de 1,8 metros con carga de gas R413A4 incluida.
- Vitrinas sin puertas.
- Control de temperatura mediante Termostato Digital.
- Temperatura del vino +12º/+18ºC.
- Soportes interiores para sujeción de botellas.

VV-12

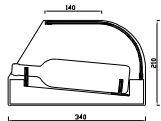

TAMBIÉN SE PUEDE UTILIZAR COMO  
**VITRINA ESTÁNDAR REFRIGERADA**  
Consultar Accesorios en Pág. 66

VBV-8

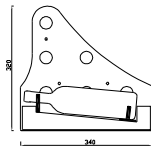
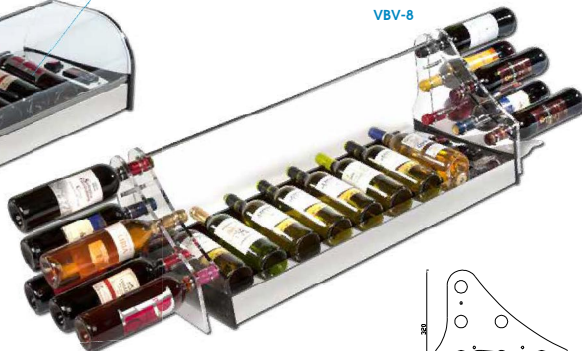

Fabricación Especial  
**A MEDIDA**  
Pídanos Presupuesto

Modelo	Largo	Fondo	Alto	Botellas	PVP
VV-8	820	340	210	8	990 €
VV-12	1220	340	210	12	1.060 €

Modelo	Largo	Fondo	Alto	Botellas con frío	Botellas sin frío	PVP
VBV-8	900	340	320	8	12	1.140 €
VBV-12	1300	340	320	12	12	1.210 €

Accesorios disponibles  Pág. 66

Especificaciones técnicas  Pág. 67

Temperatura de Trabajo  Frío +1º/ 5ºC  
Calor +20º/ 90ºC

Accesorios disponibles  Pág. 66

Especificaciones técnicas  Pág. 67

Modelo  
**MIX 200**

NOVEDAD



#### Características Zona Fría 1200 mm.

- Zona de vitrina frigorífica de bandeja plana ideal para la exposición de mariscos, pescados, pinchos, sushi, etc.
- Unidad condensadora totalmente protegida con chapa en acero galvanizado y conectada a la vitrina mediante tubo protegido de 1800 mm. de largo.
- Cristal curvo tipo 5 mm.
- Puertas de condensa en metacrilato de 3 mm. guiadas sobre perfil curvo SANITARIO para una fácil limpieza.
- Laterales en metacrilato.
- Control de temperatura mediante termostato digital.
- Iluminación LED.

#### Características Zona Caliente 800 mm.

- Zona de vitrina caliente de bandeja plana ideal para la exposición de pizza, bocadillos, bollería, tapas, etc.
- Sistema de calor mediante cable calefactor de potencia constante con un consumo de 30W/m. adosado a la base de la vitrina por la parte inferior.
- Aislamiento térmico de la vitrina con lana de roca Euro Clase A1.
- Iluminación LED.
- Esta vitrina no viene preparada para utilizarla al baño maría.

#### POSIBILIDAD DE CONSTRUIR DIVERSAS MODALIDADES Bajo Presupuesto

-   Zona Fría + Zona Caliente
  -   Zona Fría + Zona Neutra
  -   Zona Caliente + Zona Neutra
  -   Zona Fría + Zona Caliente + Zona Neutra
- Estante Intermedio Incorporado

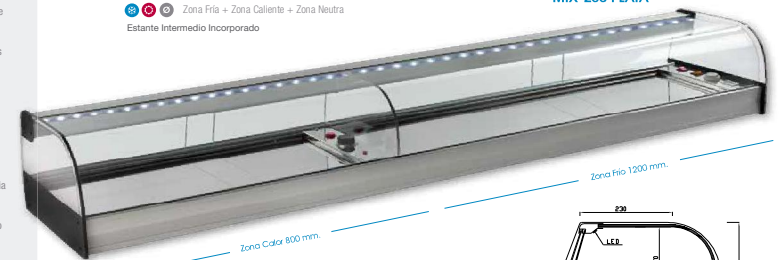

MIX-200 PLATA

Iluminación  
**LED**

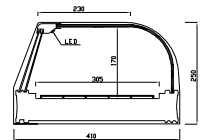

Fabricación Especial  
**A MEDIDA**  
Pídanos Presupuesto

Modelo	Largo	Fondo	Alto	Consumo (Zona Fría)	Potencia (Zona Caliente)	PVP
MIX-200	2020	410	250	209 W	363 W / 230 V	1.500 €

#### Colores disponibles



PLATA

NOGAL

BLANCO

NEGRO

## VITRINAS MIXTAS/GRUPO REMOTO VITRINA REFRIGERADA + VITRINA CALOR

Dos Vitrinas en una



Vitrinas  
**CALOR**

 **Baño María**  
pag 40 - 41

 **Calor Seco**  
pag 42 - 43

## BAÑO MARÍA VITRINA CALIENTE

CRISTAL CURVO | Temperatura de Trabajo +20°/+90°

### Modelo CA

- Control de temperatura mediante Termostato 20-90°C.
- Desagüe incorporado.
- Interruptores de funcionamiento impermeabilizados con fuelle exterior.
- Aislamiento Térmico de la vitrina con lana de roca Euro Clase A1.
- Puertas Correderas en metacrilato.
- Cuba Interior fabricada en Acero Inoxidable AISI-304.
- Iluminación LED.
- Cristal templado de seguridad.

RECOMENDABLE  
NO SOBREPASAR LOS 70°C.

Iluminación  
**LED**



CA-6 NOGAL



Fabricación Especial  
**A MEDIDA**  
Pidanos Presupuesto

Modelo	Largo	Fondo	Alto	Cubetas (Incluidas)	Potencia	Plata/Nogal/Blanco/Negro	Inox
CA-4	810	410	260	4	704 W / 230 V	660 €	755 €
CA-6	1160	410	260	6	1006 W / 230 V	720 €	830 €

Vitrina caliente de **BAÑO MARÍA** Ideal para la exposición de tapas calientes en Cubeta Gastronorm incluidas en la vitrina.

Disponible con bandeja plana en Acero Inoxidable para utilizarla sin cubetas o como **EXPOSITOR NEUTRO**.

## BAÑO MARÍA VITRINA CALIENTE

CRISTAL CURVO | Temperatura de Trabajo +20°/+90°

### Modelo CA E

- Cristal Templado de Seguridad.
- Estante intermedio.

CA-6E NOGAL

Iluminación  
**LED**

Cubetas  
**INCLUIDAS**

Fabricación Especial  
**A MEDIDA**  
Pidanos Presupuesto

Bandeja Auxiliar  
**INCLUIDA**



Modelo	Largo	Fondo	Alto	Cubetas (Incluidas)	Potencia	Plata/Nogal/Blanco/Negro	Inox
CA-4E	810	410	340	4	704 W / 230 V	730 €	840 €
CA-6E	1160	410	340	6	1006 W / 230 V	790 €	910 €

CALOR SECO  
VITRINA CALIENTE  
Acero Inoxidable

Modelo  
**3C**

NOVEDAD

- Construida en Acero inoxidable
- Temperatura de trabajo +30°C - +90°C
- 4 Estantes extraíbles y regulables
- Puertas correderas de cristal



Modelo	Largo	Fondo	Alto	Potencia	PVP
3C-60	640	340	530	1000 W / 230 V	620 €
3C-80	865	340	625	1500 W / 230 V	690 €

Modelo  
**4C**

NOVEDAD

- Construida en Acero inoxidable
- Temperatura de trabajo +30°C - +110°C
- 4 Estantes cromados giratorios.



Modelo	Largo	Fondo	Alto	Potencia	PVP
4C-GR	470	470	870	1200 W / 230 V	980 €

CRISTAL  
CURVO



Temperatura  
de Trabajo +20°/+90°



Accesorios  
disponibles



Pag  
66

Modelo  
**CA 150**

- Vitrina caliente de bandeja para ideal para la exposición de pizza, bocadillos, bollos, pinchos, etc.
- Cristal curvo templado de seguridad.
- Puertas abatibles en metal 304.
- Construida totalmente en Acero inoxidable AISI 304.
- Control de temperatura mediante termostato +20°C / +90°C.
- Sistema de calor mediante cable calentador de potencia constante con un consumo de 30 W/m adaptado a la base de la vitrina por la parte inferior.
- Aislamiento térmico de la vitrina con lana de roca Euro Clase A1.
- Iluminación LED.
- Esta vitrina no viene preparada para utilizarla al baño maría.

RECOMENDABLE  
NO SOBREPASAR LOS 70°C.

Fabricación Especial  
**A MEDIDA**

Pidanos Presupuesto

Modelo	Largo	Fondo	Alto	Potencia	PVP
CA-120	1200	180	380	225 W / 230 V	780 €
CA-150	1500	180	380	278 W / 230 V	900 €
CA-200	2000	180	380	369 W / 230 V	1.060 €

CALOR SECO  
VITRINA CALIENTE  
Acero Inoxidable

Iluminación  
**LED**

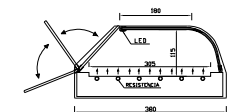
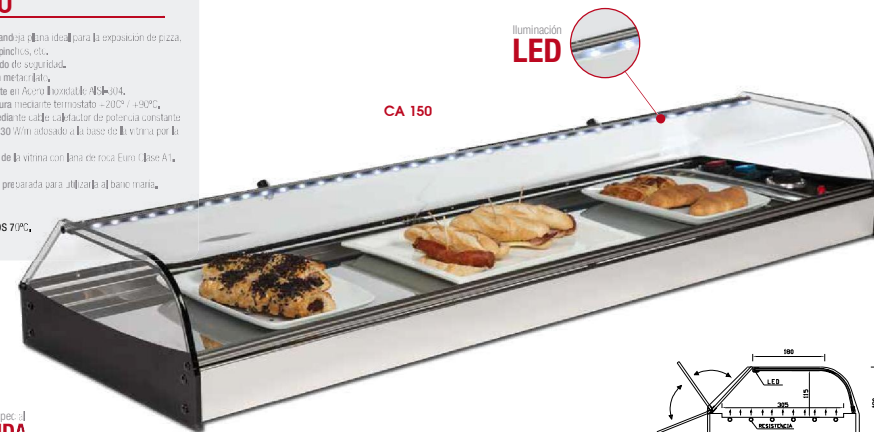

También disponible  
en modelo **MAR**





## Vitrinas NEUTRAS



Cristal Curvo  
pag 46 - 51



Cristal Recto  
pag 52 - 59



Bandejas Expositoras  
pag 60 - 61



Expositores Verticales  
pag 62 - 63



Botelleros para Vino  
pag 64 - 65

## CRISTAL CURVO VITRINAS NEUTRAS

Madera natural lacada en nogal

### Modelo MC

- Perfilado en madera natural lacada 16 mm y cristal curvo 5 mm.
- Laterales en madera lacada 16 mm.



MC-120 NOGAL

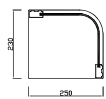

Modelo	Largo	Fondo	Alto	PVP
MC-100	1010	220	230	182 €
MC-120	1240	250	230	218 €

### Modelo MCL

- Perfilado en madera natural lacada 16 mm y cristal curvo 6 mm.
- Laterales en madera lacada 16 mm.
- Estante interior desmontable de cristal 6 mm.



MCL-120 NOGAL  
Estante infermedio

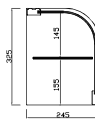

Modelo	Largo	Fondo	Alto	PVP
MCL-100	1010	245	325	226 €
MCL-120	1240	245	325	273 €

### Modelo BCC NOGAL

- Construido totalmente en cristal (sin perfil), Cristal curvo y laterales unidos con pegamento de secado con sistema de rayos U.V.A.
- Vitrina modelo CC apoyada sobre una base en madera de nogal.
- Cristal curvo de 6 mm y laterales en cristal 8 mm.

Modelo	Largo	Fondo	Alto	PVP
BCC-100 NOGAL	1100	400	220	296 €
BCC-120 NOGAL	1330	400	220	324 €



BCC-120 NOGAL

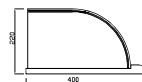

### Modelo CCXS

- Construido totalmente en cristal (sin perfil), Cristal curvo y laterales unidos con pegamento de secado con sistema de rayos U.V.A.
- Cristal curvo templado de seguridad.
- Laterales en cristal 8 mm.



CCXS100

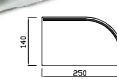

Modelo	Largo	Fondo	Alto	PVP
CCXS-100	990	250	140	159 €
CCXS-120	1220	250	140	180 €

### Modelo BCC INOX

- Construido totalmente en cristal (sin perfil), Cristal curvo y laterales unidos con pegamento de secado con sistema de rayos U.V.A.
- Vitrina modelo CC apoyada sobre una base en Acero inoxidable.
- Cristal curvo de 6 mm y laterales en cristal 8 mm.

Modelo	Largo	Fondo	Alto	PVP
BCC-100 INOX	1100	400	220	407 €
BCC-120 INOX	1330	400	220	462 €



BCC-120 INOX

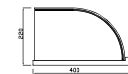

## CRISTAL CURVO VITRINAS NEUTRAS

Totalmente en cristal

### Modelo CC

- Construido totalmente en cristal (sin perfil), Cristal curvo y laterales unidos con pegamento de secado con sistema de rayos U.V.A.
- Cristal curvo de 6 mm y laterales en cristal 8 mm.



CC-100



Modelo	Largo	Fondo	Alto	PVP
CC-100	990	345	200	184 €
CC-120	1220	345	200	203 €

## CRISTAL CURVO VITRINAS NEUTRAS

Base en acero inoxidable

### Modelo INOX VC

- Vitrina construida sobre una base en acero inoxidable AISI-304.
- Cristal curvo FLUO TEMPLADO DE SEGURIDAD.
- Laterales en metacrilato de 8 mm.
- Iluminación LED OPCIONAL.



INOX-VC 120

Iluminación  
**LED**  
OPCIONAL

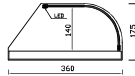

Modelo	Largo	Fondo	Alto	Luz	PVP
INOX-VC 100	990	360	175	No	286 €
INOX-VC 120	1220	360	175	No	318 €
INOX-VC 100 LED	990	360	175	Si	392 €
INOX-VC 120 LED	1220	360	175	Si	424 €

### Modelo INOX VCP LED

- Vitrina construida sobre una base en acero inoxidable AISI-304.
- Cristal curvo FLUO TEMPLADO DE SEGURIDAD.
- Totalmente cerrada con puertas abatibles en metacrilato 5 mm.
- Laterales en metacrilato de 8 mm.
- Iluminación LED OPCIONAL.



INOX-VCP 120 LED

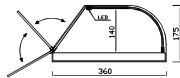

Modelo	Largo	Fondo	Alto	Luz	PVP
INOX-VCP 100	990	360	175	No	349 €
INOX-VCP 120	1220	360	175	No	380 €
INOX-VCP 100 LED	990	360	175	Si	455 €
INOX-VCP 120 LED	1220	360	175	Si	488 €

Fabricación Especial  
**A MEDIDA**  
Pidanos Presupuesto

## CRISTAL CURVO VITRINAS NEUTRAS

Base en acero inoxidable

### Modelo INOX VCL

- Vitrina construida sobre una base en acero inoxidable AISI-304.
- Cristal curvo FLUO TEMPLADO DE SEGURIDAD.
- Estante intermedio de cristal.
- Laterales en metacrilato de 8 mm.
- Iluminación LED OPCIONAL.



INOX-VCL 120

Iluminación  
**LED**  
OPCIONAL

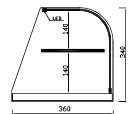

Modelo	Largo	Fondo	Alto	Luz	PVP
INOX-VCL 100	990	360	340	No	340 €
INOX-VCL 120	1220	360	340	No	372 €
INOX-VCL 100 LED	990	360	340	Si	445 €
INOX-VCL 120 LED	1220	360	340	Si	477 €

### Modelo INOX VCLP LED

- Vitrina construida sobre una base en acero inoxidable AISI-304.
- Cristal curvo FLUO TEMPLADO DE SEGURIDAD.
- Estante intermedio de cristal.
- Totalmente cerrada con puertas abatibles en metacrilato 5 mm.
- Laterales en metacrilato de 8 mm.
- Iluminación LED OPCIONAL.



INOX-VCLP 100 LED

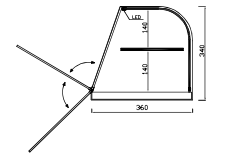

Modelo	Largo	Fondo	Alto	Luz	PVP
INOX-VCLP 100	990	360	340	No	382 €
INOX-VCLP 120	1220	360	340	No	415 €
INOX-VCLP 100 LED	990	360	340	Si	488 €
INOX-VCLP 120 LED	1220	360	340	Si	515 €

Fabricación Especial  
**A MEDIDA**  
Pidanos Presupuesto

## CRISTAL CURVO VITRINAS NEUTRAS

### Modelo VC

- Cristal Templado de seguridad.
- Perfilera en aluminio anodizado 15 mm.
- Laterales en metacrilato 6 mm.
- Colores a elegir ORO - PLATA - NEGRO - INOX.

VC 100 ORO

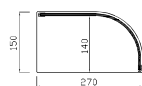

Modelo	Largo	Fondo	Alto	PVP
VC-100	1000	270	150	152 €
VC-120	1200	270	150	180 €

### Modelo VCP

- Perfilera en aluminio anodizado 15 mm.
- Cristal Templado de seguridad.
- Laterales en metacrilato 6 mm.
- Totalmente cerrada con base en tablero plastificado blanco y puertas de corredera en cristal.
- Colores a elegir ORO - PLATA.

VCP 100 PLATA

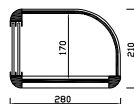
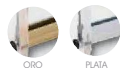

Modelo	Largo	Fondo	Alto	PVP
VCP-100	1000	280	210	228 €
VCP-120	1200	280	210	260 €

Fabricación Especial  
**A MEDIDA**  
Pidanos Presupuesto

### Modelo VCL

- Cristal Templado de seguridad.
- Perfilera en aluminio anodizado 15 mm.
- Laterales en metacrilato 6 mm.
- Estante intermedio de cristal 5 mm, con perfilera de 15 mm.
- Colores a elegir ORO - PLATA - NEGRO - INOX.

VCL-100 PLATA

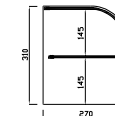

Modelo	Largo	Fondo	Alto	PVP
VCL-100	1000	270	310	206 €
VCL-120	1200	270	310	238 €

### Modelo VCLP

- Perfilera en aluminio anodizado 20 mm.
- Totalmente cerrada con base en tablero plastificado blanco y puertas de corredera en cristal.
- Estante intermedio de cristal 5 mm, con perfilera de 15 mm.
- Laterales en metacrilato 6 mm.
- Colores a elegir ORO - PLATA.
- Cristal Templado de seguridad.

VCLP-100 ORO

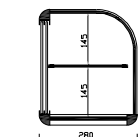

Modelo	Largo	Fondo	Alto	PVP
VCLP-100	1000	280	330	286 €
VCLP-120	1200	280	330	314 €

Fabricación Especial  
**A MEDIDA**  
Pidanos Presupuesto



## CRISTAL RECTO VITRINAS NEUTRAS

### Modelo SI

- Cristal templado de seguridad apoyado sobre dos soportes de aluminio.
- Totalmente desmontable.

SI-100

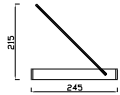

Modelo	Largo	Fondo	Alto	PVP
SI-100	1000	245	215	80 €
SI-120	1200	245	215	88 €

### Modelo ECR

- Expositor neutro de 4 estantes de cristal.
- Periferia en color ORO - PLATA - NEGRO - INOX.
- Laterales en metacrilato.

NOVEDAD

4ECR

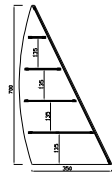

Modelo	Largo	Fondo	Alto	PVP
4ECR	600	350	700	415 €

Fabricación Especial  
**A MEDIDA**  
Pídanos Presupuesto

### Modelo MT

- Vitrina de metacrilato

NOVEDAD

MT-100



Modelo	Largo	Fondo	Alto	PVP
MT-100	1000	280	170	80 €
MT-120	1200	280	170	88 €

### Modelo ST

- Periferia en aluminio anodizado 30 mm, y cristal plano 5 mm.
- Colores a elegir ORO - PLATA.

ST-106 ORO

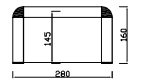

Modelo	Largo	Fondo	Alto	PVP
ST-106	1060	280	160	112 €
ST-120	1200	280	160	136 €
ST-150	1500	280	160	170 €

### Modelo STP

- Periferia en aluminio anodizado 30 mm, y cristal plano 5 mm.
- Totalmente cerrada con base en tablero plastificado blanco y puertas de corredera en cristal.
- Colores a elegir ORO - PLATA.

STP-106 ORO

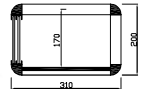

Modelo	Largo	Fondo	Alto	PVP
STP-106	1060	310	200	252 €
STP-120	1200	310	200	305 €

Fabricación Especial  
**A MEDIDA**  
Pídanos Presupuesto

## CRISTAL RECTO VITRINAS NEUTRAS

## CRISTAL RECTO VITRINAS NEUTRAS

### Modelo STL

- Vitrina sin puertas.
- Periferia en aluminio anodizado 30 mm, y cristal plano 5 mm.
- Estante intermedio regulable en altura de cristal 6 mm.
- Colores a elegir ORO - PLATA.



STL-106 PLATA

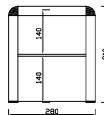
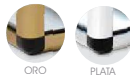

Modelo	Largo	Fondo	Alto	PVP
STL-106	1060	280	310	188 €
STL-120	1200	280	310	225 €

### Modelo VP2

- Periferia en aluminio anodizado 30 mm, y cristal plano 5 mm.
- Totalmente cerrada con base en tablero plastificado blanco y puertas de corredera en cristal.
- Estante intermedio regulable en altura de cristal 6 mm.
- Colores a elegir ORO - PLATA.



VP2 ORO

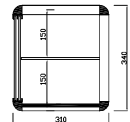

Modelo	Largo	Fondo	Alto	PVP
VP2	1060	310	340	302 €

Fabricación Especial  
**A MEDIDA**  
Pidanos Presupuesto

### Modelo VP2C

- Periferia en aluminio anodizado 30 mm, y cristal plano 5 mm.
- Totalmente cerrada con base en tablero plastificado blanco y puertas de corredera en cristal.
- Estante intermedio regulable en altura de cristal 6 mm.
- Colores a elegir ORO - PLATA.



VP2C PLATA

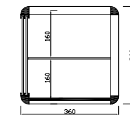

Modelo	Largo	Fondo	Alto	PVP
VP2C	800	360	360	278 €

### Modelo VP3

- Periferia en aluminio anodizado 30 mm, y cristal plano 5 mm.
- Totalmente cerrada con base en tablero plastificado blanco y puertas de corredera en cristal.
- 2 estantes intermedios regulables en altura de cristal 6 mm.
- Colores a elegir ORO - PLATA.



VP3 ORO

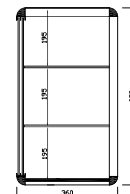

Modelo	Largo	Fondo	Alto	PVP
VP3	800	360	630	356 €

Fabricación Especial  
**A MEDIDA**  
Pidanos Presupuesto

## CRISTAL RECTO VITRINAS NEUTRAS

CRISTAL RECTO  
VITRINAS NEUTRAS



Modelo  
**VR**

NOVEDAD

VR-100 NEGRO

- Periferia en aluminio anodizado 15 mm.
- Laterales en metacrilato 6 mm.
- Colores a elegir: NEGRO - INOX.
- Tapa y frontal en cristal.



Modelo	Largo	Fondo	Alto	PVP
VR-100	1000	270	150	152 €
VR-120	1200	270	150	180 €

Modelo  
**VRL**

NOVEDAD

VRL-100 INOX

- Estante intermedio.
- Periferia en aluminio anodizado 15 mm.
- Laterales en metacrilato 6 mm.
- Colores a elegir: NEGRO - INOX.
- Tapa y frontal en cristal.

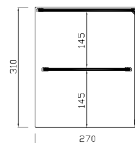

Modelo	Largo	Fondo	Alto	PVP
VRL-100	1000	270	310	206 €
VRL-120	1200	270	310	238 €

Fabricación Especial  
**A MEDIDA**  
Pidanos Presupuesto

Modelo  
**EXPO BLACK 1**

- Construida en aluminio lacado color negro, con base y tapa en metacrilato.
- Puerta abatible de cristal.
- Iluminación LED opcional.
- 3 estantes fijos en cristal.

BLACK-1



Fabricación Especial  
**A MEDIDA**  
Pidanos Presupuesto

Modelo	Largo	Fondo	Alto	Luz	P.V.P.
EXPO BLACK-1	530	450	710	No	450 €
EXPO BLACK-1 LED	530	450	710	Si	630 €

VITRINAS NEUTRAS

Linea Black



Modelo  
**EXPO BLACK 2**

- Construida en aluminio lacado color negro, con base y tapa en metacrilato.
- Laterales en cristal curvo.
- 2 puertas abatibles en cristal curvo.
- 2 estantes fijos en metacrilato.
- Iluminación LED opcional.

BLACK-2



Modelo	Largo	Fondo	Alto	Luz	P.V.P.
EXPO BLACK-2	530	450	610	No	530 €
EXPO BLACK-2 LED	530	450	610	Si	710 €

## VITRINAS NEUTRAS

Bandejas Gastronorm

Modelo  
**VGN 1/2**

NOVEDAD

- Vitrina totalmente de metacrilato.
- Incluye una bandeja Gastronorm 1/2 (325x265x20 mm.)

VGN 1/2



Modelo	Largo	Fondo	Alto	Bandejas 1/2	P.V.P.
VGN 1/2	345	300	310	1	190 €

Modelo  
**VE2GN 1/2**

NOVEDAD

- Vitrina totalmente de metacrilato.
- Incluye dos bandejas Gastronorm 1/2 (325x265x20 mm.)

VE2GN 1/2



Modelo	Largo	Fondo	Alto	Bandejas 1/2	P.V.P.
VE2GN 1/2	345	300	500	2	210 €

Modelo  
**VGN 1/1**

NOVEDAD

- Vitrina totalmente de metacrilato.
- Incluye una bandeja Gastronorm 1/1 (530x325x20 mm.)

VGN 1/1



Modelo	Largo	Fondo	Alto	Bandejas 1/1	P.V.P.
VGN 1/1	545	330	310	1	230 €

Modelo  
**VE2GN 1/1**

NOVEDAD

- Vitrina totalmente de metacrilato.
- Incluye dos bandejas Gastronorm 1/1 (530x325x20 mm.)

VE2GN 1/1



Modelo	Largo	Fondo	Alto	Bandejas 1/1	P.V.P.
VE2GN 1/1	545	330	500	2	250 €

## VITRINAS NEUTRAS

Modelo  
**PS C**

NOVEDAD

- Base, estante y laterales en metacrilato.
- Puerta abatible en metacrilato.
- Cristal curvo.

PS-C



Modelo	Largo	Fondo	Alto	P.V.P.
PS-C	430	325	310	180 €

Modelo  
**PS R**

NOVEDAD

- Vitrina totalmente en metacrilato.
- Puerta abatible en metacrilato.

PS-R



Modelo	Largo	Fondo	Alto	P.V.P.
PS-R	430	325	310	180 €

Ø BANDEJAS EXPOSITORAS

Modelo  
**GN 1/2 T**

• Bandeja expositora Gastronorm con tapa.

NOVEDAD

GN 1/2 T



Modelo	Largo	Fondo	Alto	PVP
GN 1/2 T	325	265	118	38 €

Modelo  
**GN 1/1 T**

• Bandeja expositora Gastronorm con tapa.

GN 1/1 T



Modelo	Largo	Fondo	Alto	PVP.
GN 1/1 T	530	325	82	48 €

Modelo  
**ROBLEX RCT**

• Contenedor buffet rectangular con bandeja en roblex.

NOVEDAD

ROBLEX-RCT



Modelo	Largo	Fondo	Alto	PVP
ROBLEX-RCT	540	345	200	80 €

BANDEJAS EXPOSITORAS Ø

Modelo  
**ROBLEX OCT**

• Contenedor buffet octagonal con bandeja en roblex.

NOVEDAD

ROBLEX-OCT



Modelo	Diámetro	Alto	PVP
ROBLEX-OCT	480	270	110 €

Modelo  
**POLI**

• Contenedores en policarbonato.

NOVEDAD

POLI-1

POLI-2



Modelo	Largo	Fondo	Alto	PVP
POLI-1	460	310	200	82 €
POLI-2	460	310	410	110 €

## EXPOSITORES VERTICALES

### Modelo EXPO 1

- Perfilaría en aluminio anodizado 30 mm. color ORO - PLATA. Base y tapa en metacristal color negro.
- Laterales y puertas en cristal de 5 mm.
- Estantes de cristal de 6 mm.
- Iluminación LED opcional.
- Puertas abatibles.

EXPO-1



### Modelo EXPO 2

EXPO-2

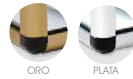

Iluminación LED OPCIONAL



### Modelo EXPO 3

- Perfilaría en aluminio anodizado 30 mm. color ORO - PLATA.
- Base den tablero plastificado color blanco.
- Cristal de 5 mm. Puertas de corredera en cristal de 5 mm.
- Estante intermedio en cristal de 6 mm. ajustable en altura.
- Laterales y puertas en cristal 5 mm.

EXPO-3



Fabricación Especial  
**A MEDIDA**  
Pidanos Presupuesto

Modelo	Largo	Fondo	Alto	P.V.P.
EXPO-3	1500	500	930	1.060 €

## EXPOSITORES VERTICALES

### Modelo EXPO 4

- Perfilaría en aluminio anodizado 30 mm. color ORO - PLATA.
- Cristal de 5 mm. Puertas abatibles en cristal de 5 mm.
- 4 estantes intermedios en cristal 6 mm. ajustables en altura.
- Dispone de un armario en la zona inferior con puertas de corredera en espejo.
- Iluminación LED opcional.

EXPO-4



Modelo	Largo	Fondo	Alto	Luz	P.V.P.
EXPO-4	760	510	1930	No	1.200 €
EXPO-4 LED	760	510	1930	Si	1.280 €

Fabricación Especial  
**A MEDIDA**  
Pidanos Presupuesto

Modelo	Largo	Fondo	Alto	Estantes	Cerradura	Puertas	Luz	P.V.P.
EXPO-1	800	400	1500	3	Si	2	No	560 €
EXPO-2	400	400	1500	4	No	1	No	420 €
EXPO-1 LED	800	400	1500	3	Si	2	Si	640 €
EXPO-2 LED	400	400	1500	4	No	1	Si	500 €

BOTELLEROS PARA VINO  
BOTELLEROS DE METACRILATO

Modelo  
**B6 U**



Modelo  
**B10 TR**



Modelo  
**B12 U**



Modelo  
**B10 L**



Modelo  
**B10 L LED**



Modelo	Largo	Fondo	Alto	Botellas	Luz	P.V.P.
B6-U	235	180	340	6	No	54 €
B12-U	460	180	340	12	No	80 €
B10-TR	570	140	480	10	No	92 €
B10-L	410	120	540	10	No	85 €
B10-L LED	410	120	540	10	Si	120 €

BOTELLEROS PARA VINO  
BOTELLEROS DE METACRILATO PARA COLGAR

Modelo  
**B13 P**



Modelo  
**B12 P**



Modelo	Fondo	Alto	Botellas	Luz	P.V.P.
B13-P	190	670	13	No	70 €
B13-P LED	190	670	13	Si	100 €
B12-P	90	600	12	No	60 €
B12-P LED	90	600	12	Si	90 €
B25-P	150	1200	25	No	110 €
B25-P LED	150	1200	25	Si	170 €

Modelo  
**B25 P LED**

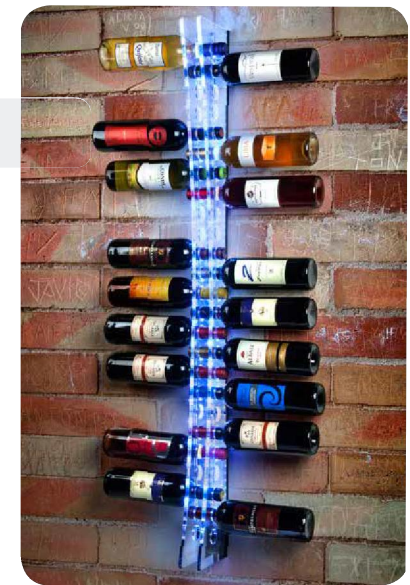

## ACCESORIOS PARA VITRINAS



### SOPORTES DE VITRINA PARA BARRA

- Soporte de acero lacado para desplazar la vitrina del mostrador ganando espacio para el cliente.
- Se sirve en paquete de 2 unidades.

**P.V.P : 40,00€**



### CUBETA GASTONORM 1/3 h40

- Acero inoxidable 18/10.  
325 x 175 x 40 mm.

**P.V.P : 13,00€**



### BANDEJA MELAMINA GN 1/2

- Color: Blanco / Negro.  
325 x 265 x 20 mm.

**P.V.P : 15,00€**



### PLACA PIZARRA

- 300 x 200 x 5 mm.

**P.V.P : 9,00€**



### BANDEJA PORCELANA

- 265 x 180 x 25 mm.

**P.V.P : 12,00€**



### PARRILLAS PLASTIFICADAS

- Color: Blanco.  
450 x 280 x 5 mm.

**P.V.P : 16,00€**

## ESPECIFICACIONES TÉCNICAS PARA VITRINAS REFRIGERADAS



- Compresor Hermético ALTA TEMPERATURA
- Monofásico 220V / 240V 50hz
- Rendimiento 217W a -10°C.
- C / V 1/8.
- Consumo 209 W.
- Temperatura de trabajo +1°C / +5°C a 25°C Ambiente.
- Gas refrigerante R-134a.



- Control de temperatura mediante termostato electrónico digital con lectura constante y posibilidad de desescarche.



- Iluminación LED impermeable LUZ FRÍA protección IP 65

### OTRAS ESPECIFICACIONES

- Interruptores de funcionamiento impermeabilizados con fuelle exterior.
- Inyectado interior de poliuretano libre de CFCs.
- Cubeta interior fabricada en Acero Inoxidable AISI-304.



Perfil sanitario para una correcta limpieza de las guías correderas.

### MODELOS CON GRUPO REMOTO

Unidad condensadora remota protegida con chapa de acero galvanizado y paneles de metacrilato laterales para correcta visualización y protección de los componentes, totalmente conectada a la vitrina mediante tubo de 1.80 metros con carga de Gas R-134a incluida.

